

2021

ДИЗАЙН-КОД Г. ОКУЛОВКА

Руководство по
размещению
информационных
конструкций на
фасадах улиц



СОДЕРЖАНИЕ

ТЕРМИНЫ И ОПРЕДЕЛЕНИЯ	3
ТЕРМИНЫ И ОПРЕДЕЛЕНИЯ	4
РАБОТА С ДОКУМЕНТОМ	6
ТЕКУЩЕЕ СОСТОЯНИЕ	7
ОБЩИЕ ПРОБЛЕМЫ В ГОРОДЕ	9
ПРАВИЛА И РЕКОМЕНДАЦИИ	14
ОБЩИЕ ПРАВИЛА	15
ЗАПРЕЩЕННЫЕ ТИПЫ КОНСТРУКЦИЙ	18
ОСОБЫЕ УСЛОВИЯ	19
РАЗРЕШЕННЫЕ ТИПЫ КОНСТРУКЦИЙ	20
ПОМЕЩЕНИЯ НА ПЕРВОМ ЭТАЖЕ ДАНИЯ	21
ПОМЕЩЕНИЯ НА ВТОРОМ ЭТАЖЕ ЗДАНИЯ	23
ТОРГОВЫЕ ЦЕНТРЫ	24
ОТДЕЛЬНО СТОЯЩИЙ КОММЕРЧЕСКИЙ ПАВИЛЬОН	25
ПРАВИЛА РАЗМЕЩЕНИЯ ВЫВЕСОК НА КОЗЫРЬКАХ	26
ВАРИАНТЫ ПРИМЕНЕНИЯ ДИЗАЙН-КОДА НА ПРИМЕРЕ ЗДАНИЙ	
Г. ОКУЛОВКА	32
ПОЛОЖИТЕЛЬНЫЕ ПРИМЕРЫ РАЗМЕЩЕНИЯ ИНФОРМАЦИОННЫХ КОНСТРУКЦИЙ	35
КОЛОРИСТИЧЕСКИЕ РЕШЕНИЯ	
ФАСАДОВ	37
ОБЕСПЕЧЕНИЕ АРХИТЕКТУРНОЙ ПОДСВЕТКОЙ ФАСАДОВ	39

ТЕРМИНЫ И ОПРЕДЕЛЕНИЯ

используемые в данном документе

Вывеска

Информационная конструкция, размещаемая на фасадах, крышах и иных внешних поверхностях со сведениями о фирменном наименовании организации (коммерческого предприятия), месте ее нахождения (адресе) и режиме ее работы.

Информационная конструкция

Все конструкции, на которых отображается информация о предприятии (например, вывески, таблички, оформление витрин и т.д). В данном документе в этом значении также может употребляться термин «информационный элемент» или «информационный объект».

Киоск

Одноэтажное сооружение общей площадью до 20 кв. м, предназначенное для оптовой или розничной торговли, осуществляемой без доступа покупателей внутрь сооружения.

Коммерческое предприятие

Юридическое лицо, занимающее коммерческое помещение в здании. Коммерческое предприятие действует в основном в сфере обращения товаров и услуг.

Логотип

Логотип, бренд, торговая марка или знак — это различные названия объекта интеллектуальной собственности, юридически правильное название которого — товарный знак.

Павильон

Сооружение, предназначенное для мелкорозничной торговли и сервиса площадью не более 50 кв. м, имеющее отдельный вход и торговый зал.

Подложка

Плоскость, плоская прямоугольная форма или плоская сложная форма, на которую крепятся буквы вывески. Подложка в свою очередь монтируется на фасад здания или крепится к другим элементам здания.

Проем

Отверстие в стене фасада для монтажа одного или нескольких оконных или дверных блоков.

ТЕРМИНЫ И ОПРЕДЕЛЕНИЯ

используемые в данном документе

Светопрозрачная конструкция

Любые конструкции, предназначенные для доступа света в помещение, а также двери со стеклянными элементами, витрины, витражи, атриумы и прочие светопрозрачные элементы здания.

Товарный знак

Зарегистрированное в установленном порядке обозначение, символика, позволяющие отличить все товары данной фирмы от товаров других фирм. Обладатель фирменного знака имеет исключительное право на его использование, охраняемое законом.

Торговый центр

Совокупность торговых предприятий и/или предприятий по оказанию услуг, реализующих универсальный или специализированный ассортимент товаров и универсальный ассортимент услуг, расположенных на определенной территории в зданиях или строениях, спланированных, построенных и управляемых как единое целое и предоставляющих в границах своей территории стоянку для автомашин.

Фриз

Архитектурный элемент здания в виде горизонтальной полосы над проемами первого этажа здания.

Этаж первый

Этаж нижний надземный, не ниже планировочной отметки земли, доступный для входа с прилегающей территории.

Этаж цокольный

Этаж с отметкой поверхности пола ниже планировочной отметки земли не более чем на половину высоты помещения.

Аттрактор

Точка притяжения на территории. Таких объектов может быть несколько: памятники архитектуры, арт-объекты, культурно значимые пространства и объекты. Аттракторы могут быть фактическими (привлекать людей) или потенциальными (при реконструкции пространства).

ВЫВЕСКА

- это информационная конструкция, размещаемая на фасадах, крышах и иных внешних поверхностях

Закон РФ от 07.02.1992 N 2300-1 (ред. от 24.04.2020) «О защите прав потребителей» ст. 9 п.1:

«Изготовитель (исполнитель, продавец) обязан довести до сведения потребителя фирменное наименование (наименование) своей организации, место ее нахождения (адрес) и режим ее работы. Продавец (исполнитель) размещает указанную информацию на вывеске».

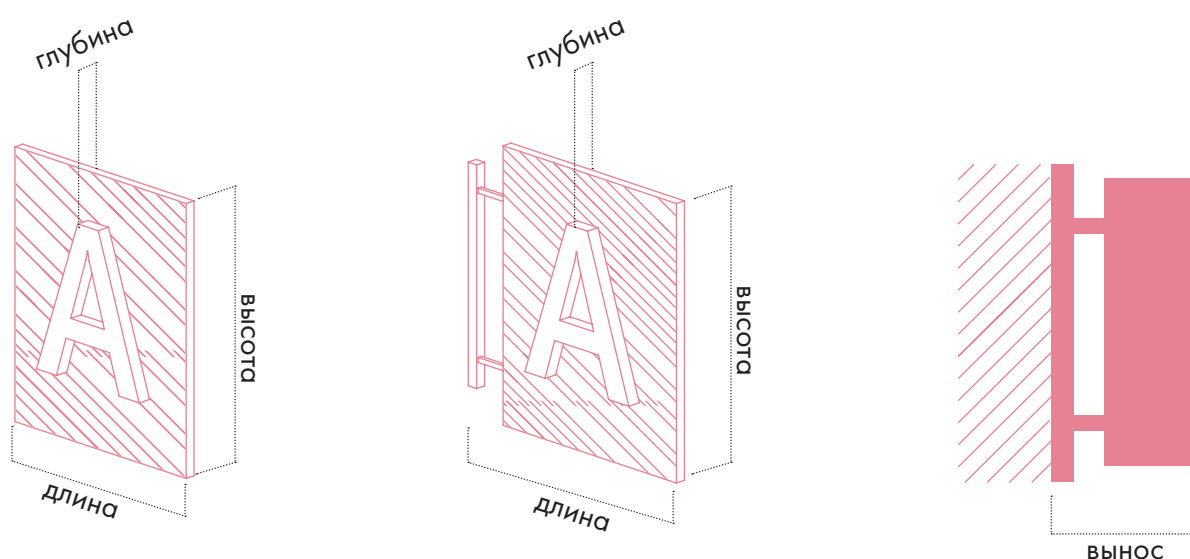

Габариты информационных элементов, т.е. высота, длина и глубина указываются с учетом всех вариаций исполнения. То есть глубина вывески с подложкой и объемными буквами включает в себя эти элементы и составляет указанное число.

Вынос - максимальное расстояние от плоскости фасада до крайней точки информационного элемента.

РАБОТА С ДОКУМЕНТОМ

1

ознакомьтесь с
текущей ситуацией в
городе

2

ознакомьтесь
с разрешенными
и запрещенными
типами
информационных
конструкций

3

выявите способ
размещения вашего
коммерческого
предприятия

4

ознакомьтесь
с правилами и
рекомендациями
размещения
информационных
конструкций

ТЕКУЩЕЕ

СОСТОЯНИЕ

Информационных конструкций города Окуловка

УЛИЦА ЛЕНИНА

на улице располагаются:

- здания высотой 1 и 2 этажа
- на улице располагается большое количество коммерческих точек
- на улице располагаются следующие аттракторы:

1. Церковь Александра Невского
2. Скульптура «Виктор Цой» На мотоцикле
3. Железнодорожный вокзал
4. Привокзальный Сквер
5. Памятник Ю.Н. Рериху



ОБЩИЕ ПРОБЛЕМЫ В ГОРОДЕ

Анализ информационных объектов города Окуловка

Актуально на 2021 год

1

КАКАЯ ЗДЕСЬ ПРОБЛЕМА?

большая площадь фасада перекрыта объектами рекламы



ПОЧЕМУ ТАК ПРОИСХОДИТ?

отсутствие нормирования размещения вывесок

+



ПОЧЕМУ ЭТО НЕПРАВИЛЬНО?

- переизбыток конструкций не позволяет различать необходимую информацию
- общий облик улицы портится и снижается общая конкурентоспособность предприятий на этой улице

КАК РЕШИТЬ ПРОБЛЕМУ?

- использовать более качественные вывески меньших размеров
- просто - не значит плохо
- использовать предназначенные места для размещения вывесок

ОБЩИЕ ПРОБЛЕМЫ В ГОРОДЕ

Анализ информационных объектов города Окуловка

Актуально на 2021 год

2

КАКАЯ ЗДЕСЬ ПРОБЛЕМА?

использование баннеров

-



ПОЧЕМУ ТАК ПРОИСХОДИТ?

самый бюджетный и быстрый способ обозначить своё предприятие

+



ПОЧЕМУ ЭТО НЕПРАВИЛЬНО?

- баннер быстро изнашивается, выгорает на солнце, теряет качественные и эстетические характеристики
- занимает слишком большую площадь на здании, перекрывая фасад

КАК РЕШИТЬ ПРОБЛЕМУ?

- использовать более современный подход к дизайну
- использовать более долговечные материалы

УЛИЦА МИКЛУХО-МАКЛАЯ

на улице располагаются:

- здания высотой 1 и 2 этажа
- большое количество коммерческих точек
- административные здания
- торговые центры



ОБЩИЕ ПРОБЛЕМЫ В ГОРОДЕ

Анализ информационных объектов города Окуловка

Актуально на 2021 год

1

КАКАЯ ЗДЕСЬ ПРОБЛЕМА?

использование рекламы в не предназначенном для этого месте



ПОЧЕМУ ТАК ПРОИСХОДИТ?

самый бюджетный и быстрый способ обозначить своё предприятие



ПОЧЕМУ ЭТО НЕПРАВИЛЬНО?

- закрывает фасад
- качество конструкций и их износ не контролируется
- эстетические характеристики таких объектов крайне низкие
- такие конструкции негативно сказываются на соседних предприятиях

КАК РЕШИТЬ ПРОБЛЕМУ?

- размещать рекламу в строго отведенных для этого местах
- использовать качественные вывески и оформлять витрины для повышения конкурентоспособности предприятия

ОБЩИЕ ПРОБЛЕМЫ В ГОРОДЕ

Анализ информационных объектов города Окуловка

Актуально на 2021 год

2

КАКАЯ ЗДЕСЬ ПРОБЛЕМА?

использование большой площади подложек



ПОЧЕМУ ТАК ПРОИСХОДИТ?

самый бюджетный и быстрый способ обозначить своё предприятие

+



ПОЧЕМУ ЭТО НЕПРАВИЛЬНО?

- здание теряет свои изначальные визуальные характеристики и превращается в большой рекламный объект
- ухудшается общий облик улицы

КАК РЕШИТЬ ПРОБЛЕМУ?

- ограничить размеры элементов
- использовать подложки в соответствии с архитектурой здания
- не дублировать информацию

ПРАВИЛА И РЕКОМЕНДАЦИИ

Размещение информационных объектов города Окуловка

ОБЩИЕ ПРАВИЛА

правила распространяются на все типы коммерческих предприятий

1 Единая ось размещения



Следуйте единой горизонтальной оси размещения фасадных вывесок, консольных вывесок, знаков и логотипов. Информационные конструкции разных предприятий не должны смещаться относительно горизонтальной оси. Вертикальную ось рекомендуется выбирать посередине проемов, над которыми размещена вывеска.

2 Заполнение оконных проемов не более 30%

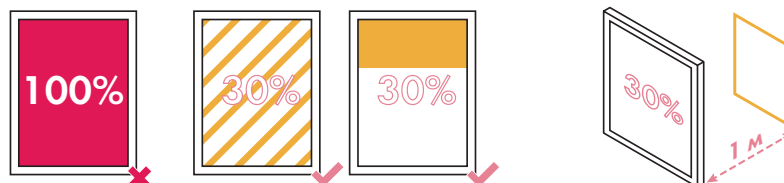

Не допускается «глухое» заполнение оконных проемов. Процент заполнения рассчитывается от общей площади светопрозрачных элементов (стекло) проемов. В том числе не допускается использование медиаэкранов, медиавывесок, рекламных щитов, лайтбоксов и т.д. внутри помещения на расстоянии менее чем 1 м от светопрозрачных конструкций.

3 Единый стиль

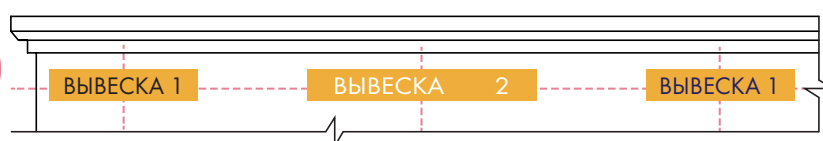

Рекомендуется использование одних и тех же материалов, цветового решения подложек на одном фасаде для всех коммерческих предприятий.

5 Не дублируйте информацию

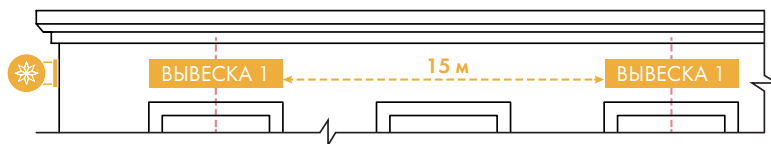

Вывески и информационные элементы с названием одного предприятия с одинаковой информацией следует размещать не ближе 15 м друг от друга.

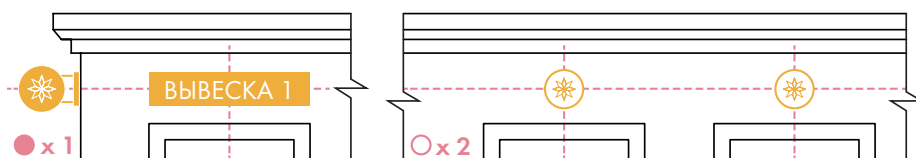

Информационные элементы, содержащие фирменные знаки или логотипы допускается размещать в количестве не более двух конструкций такого типа при размещении на фасаде. При размещении на кронштейне не более одной конструкции такого типа.

Частные случаи рассматриваются в соответствующих разделах по типам улиц или типам коммерческих пространств.

6 Не заходите на чужую территорию



Вывески и знаки могут располагаться только над вашим предприятием (над проемами вашего предприятия). Придерживайтесь центральной оси проемов для размещения вывесок.

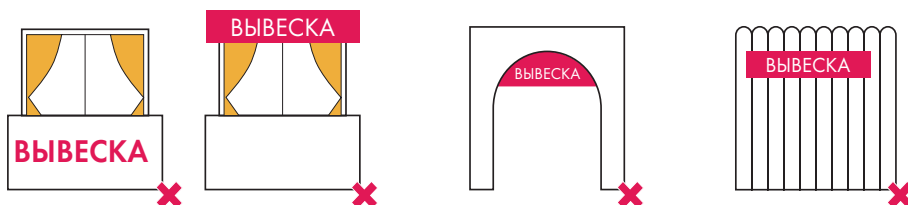

Запрещено размещение вывесок и прочих информационных, рекламных элементов на лоджиях, жилых окнах, арках, ограждениях и прочих не предназначенных для этого местах.

4

Уважайте архитектурный облик города



Запрещается перекрывать, нарушать конструкцию и облик декоративных или архитектурно значимых элементов фасадов зданий.

7

Не используйте баннеры



Для сохранения и поддержания облика города запрещено использование баннеров и бегущих строк.

8

Располагайте вывески правильно

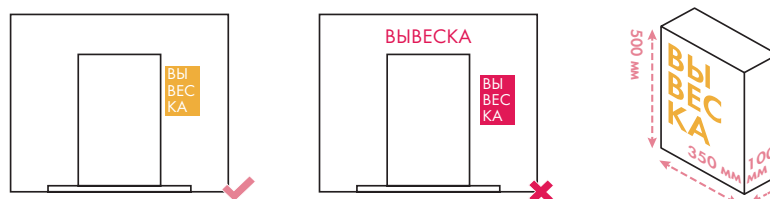

Не светящиеся и плоские вывески могут располагаться не только над проемами, но и сбоку от проема на месте таблички или совместно с ней. При таком расположении вывески также нельзя дублировать информацию. Размер таких вывесок ограничен до 350 мм в высоту, 500 мм в ширину, 100 мм в глубину и вынос не более 100 мм.

9

После выезда из помещения

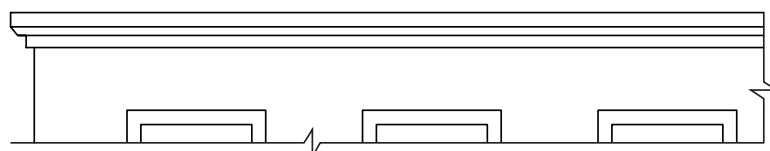





Все информационные конструкции подлежат демонтажу после выезда предприятия, а все элементы фасада - восстановлению.

ЗАПРЕЩЕННЫЕ КОНСТРУКЦИИ

Указанные в таблице типы и виды информационных конструкций запрещены для размещения на фасадах в границах улиц Миклухо-Маклая и улицы Ленина г. Окуловка.

Данные типы и виды конструкций негативно влияют на общий облик городских улиц, а также коммерческих предприятий в частности.

ТИП КОНСТРУКЦИИ	ВИД КОНСТРУКЦИИ	ВАРИАЦИИ ИСПОЛНЕНИЯ ГРАФИЧЕСКОГО МАТЕРИАЛА	ОТРИЦАТЕЛЬНЫЕ ПРИМЕРЫ ИСПОЛНЕНИЯ	УСЛОВИЯ
<p>БАННЕРЫ, БАННЕРНАЯ ТКАНЬ</p> <p>баннер быстро теряет качественные и эстетические характеристики, занимает большую площадь и негативно сказывается на качестве городской среды</p>	все виды	все вариации		Установка запрещена.
БЕГУЩИЕ СТРОКИ	все виды	все вариации		Установка запрещена.
ШЕНДЕРЫ	штендер из металлического каркаса штендер из пластика	односторонний/двусторонний штендер с печатью		Установка запрещена.
ВРЕМЕННЫЕ ОБЪЯВЛЕНИЯ	на бумаге или баннере	принтерная печать, размещение в файле, размещение на клейкую ленту		Размещение на фасаде, на светопрозрачной конструкции снаружи или внутри помещения запрещено.

ОСОБЫЕ УСЛОВИЯ









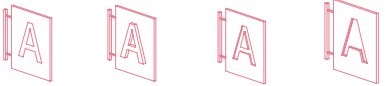

Указанные в таблице типы и виды информационных конструкций допускаются для размещения на фасадах в границах улиц Миклухо-Маклая и улицы Ленина г. Окуловка.

Данные типы и виды конструкций необходимо согласовывать в отделе архитектуры и градостроительства Администрации Окуловского муниципального района.

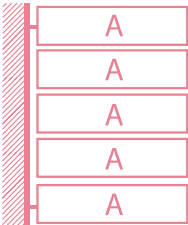
ТИП КОНСТРУКЦИИ	ВИД КОНСТРУКЦИИ	ВАРИАЦИИ ИСПОЛНЕНИЯ ГРАФИЧЕСКОГО МАТЕРИАЛА	ПОЛОЖИТЕЛЬНЫЕ ПРИМЕРЫ ИСПОЛНЕНИЯ	УСЛОВИЯ
МЕДИАВЫВЕСКИ вывеска с динамичным изображением и световым сопровождением		<p>Медиавывески допускаются на торговых центрах и общественных зданиях при условии, что медиавывеска является частью архитектурной задумки и представляет собой архитектурной и культурной ценности для города.</p> <p>В иных случаях медиавывески не допускаются.</p>		
ШТЕНДЕРЫ размещение регулируется Федеральным законом от 13 марта 2006 года №38-ФЗ	деревянный металлический размещение регулируется Федеральным законом от 13 марта 2006 года №38-ФЗ	 <p>плоская сквозная гравировка</p>		<p>Не допускается нарушать целостность архитектуры здания, перекрывать важные архитектурные и инфраструктурные объекты, создавать помехи для передвижения с учетом доступности среды для Маломобильных групп населения (МГН).</p>
ФЛАГИ размещение регулируется Федеральным законом от 13 марта 2006 года №38-ФЗ	размещение регулируется Федеральным законом от 13 марта 2006 года №38-ФЗ	<p>Нестационарная установка флагов допускается при условии, что флаги не нарушают целостность архитектуры здания, не перекрывают важные архитектурные и инфраструктурные объекты, не создают помех для передвижения с учетом доступности среды для Маломобильных групп населения (МГН).</p> <p>Срок размещения: не более двух недель.</p>		
ВНЕШНЯЯ ОТДЕЛКА ВХОДНОЙ ГРУППЫ	Любой материал	Любой вариант исполнения	 <p>Допускается в согласованных пристройках и отдельно стоящих павильонах/небольших зданиях (при комплексной и единовременной реконструкции объекта целиком).</p>	<p>Допускается при комплексном единовременном преобразовании/реконструкции первого (в некоторых случаях и второго) этажа здания в едином стилевом и архитектурном направлении</p>

РАЗРЕШЕННЫЕ ТИПЫ КОНСТРУКЦИЙ

Необходимо придерживаться следующих характеристик разрешенных типов конструкций.

ТИП КОНСТРУКЦИИ	ВИД КОНСТРУКЦИИ	ВАРИАЦИИ ИСПОЛНЕНИЯ ГРАФИЧЕСКОГО МАТЕРИАЛА	ОБЩИЕ ГАБАРИТЫ			
			высота	длина	глубина	вынос
 ВЫВЕСКА	ВЫВЕСКА без подложки	 плоская объемная сквозная гравировка	до 500 мм	до 3000 мм	до 110 мм	
	с подложкой	 плоская объемная сквозная гравировка	до 500 мм	до 750 мм	до 200 мм	
 КОНСОЛЬНАЯ ВЫВЕСКА	без подложки	 объемная	до 500 мм	до 750 мм	до 200 мм	
	 консоль рубрикатор / блочный консольный указатель	 плоская				
ТАБЛИЧКА		 плоская объемная сквозная гравировка	до 500 мм	до 500 мм	до 10 мм	до 100 мм
 ВИТРИНА	ВЫВЕСКА с подложкой	 плоская объемная сквозная гравировка				
	ВЫВЕСКА без подложки					
	оформление витрин		Нанесение на стекло временного оформления с внутренней стороны проема	заполнение не более 30% светопрозрачной конструкции проема		

ПОМЕЩЕНИЯ НА ПЕРВОМ ЭТАЖЕ ЗДАНИЯ

Если коммерческие помещения располагаются на 1 этаже здания, а входная группа обслуживает вход не более, чем 1-го коммерческого предприятия, то необходимо придерживаться следующим правилам:

Т1

1

Размещение информационных конструкций допускается над окнами/в окнах предприятия либо на фризе козырька/навеса.

Если места на фризе или фасаде недостаточно, допускается размещать информационные элементы в проемах светопрозрачных конструкций первого этажа.

2

Выберите возможное место размещения информационной конструкции

Не допускается одновременное размещение вывесок и на фасаде, и на фризе козырька/навеса.

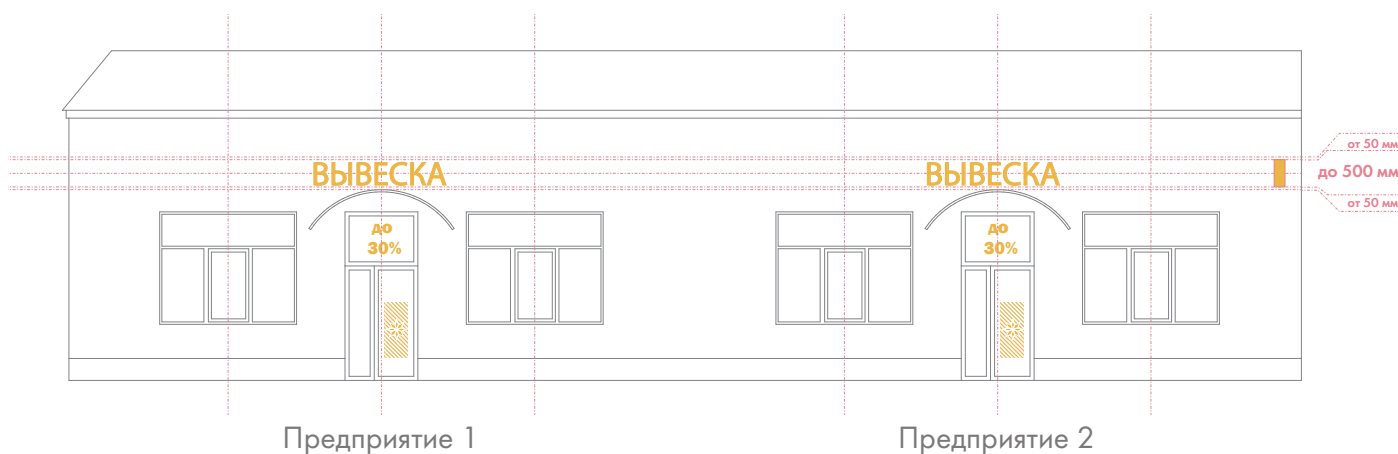

3

Допускается использование не более одной информационной конструкции типа «консольная вывеска» для одного предприятия

Допускается использование одним предприятием двух типов информационных конструкций, если информация на них не дублируется.

Если необходимо разместить вывеску на **козырьке/навесе**, следует ознакомиться с соответствующим разделом «Типы навесов» и рекомендациям к нему.

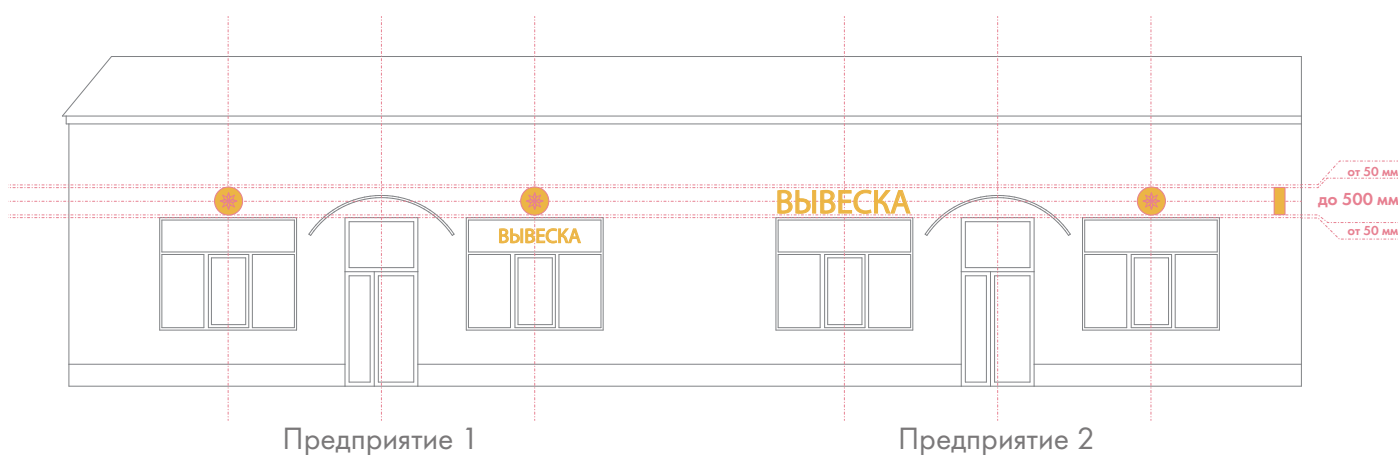

ПОМЕЩЕНИЯ НА ПЕРВОМ ЭТАЖЕ ЗДАНИЯ

Если коммерческие помещения располагаются на 1 этаже здания, а входная группа обслуживает вход более, чем 1-го коммерческого предприятия, то необходимо придерживаться следующим правилам:

T1.2

1

Размещение информационных конструкций допускается над окнами/в окнах предприятия либо на фризе козырька/навеса.

Если места на фризе или фасаде недостаточно, допускается размещать информационные элементы в проемах светопрозрачных конструкций первого этажа.

2

Выберите возможное место размещения информационной конструкции

Не допускается одновременное размещение вывесок и на фасаде, и на фризе козырька/навеса.

Размещать вывески, знаки и логотипы предприятия следует над проемами или в проемах своего предприятия/помещения.

У входа допускается установка таблички с указанием наименований всех предприятий, в которые можно попасть через данный вход.

Не допускается хаотичное размещение названия предприятия, смещение горизонтальных осей информационных конструкций относительно друг друга.

Если необходимо разместить вывеску на **козырьке/навесе**, следует ознакомиться с соответствующим разделом «Типы навесов» и рекомендациям к нему.

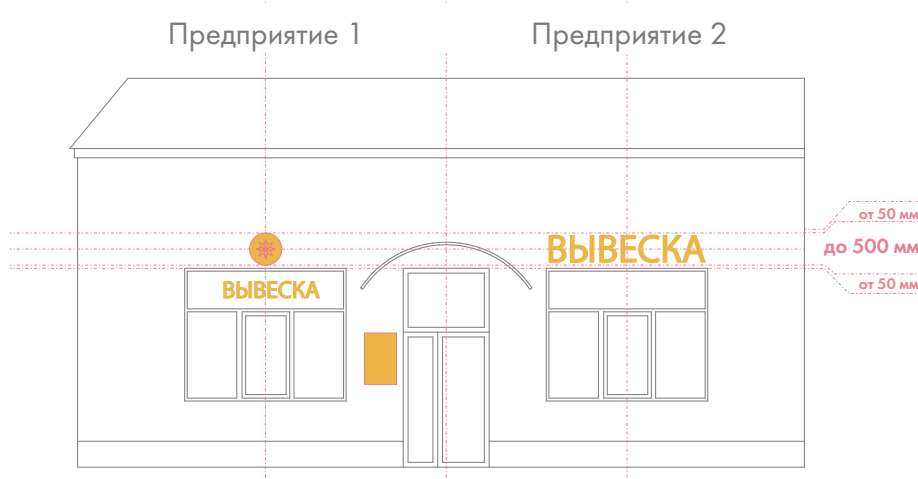
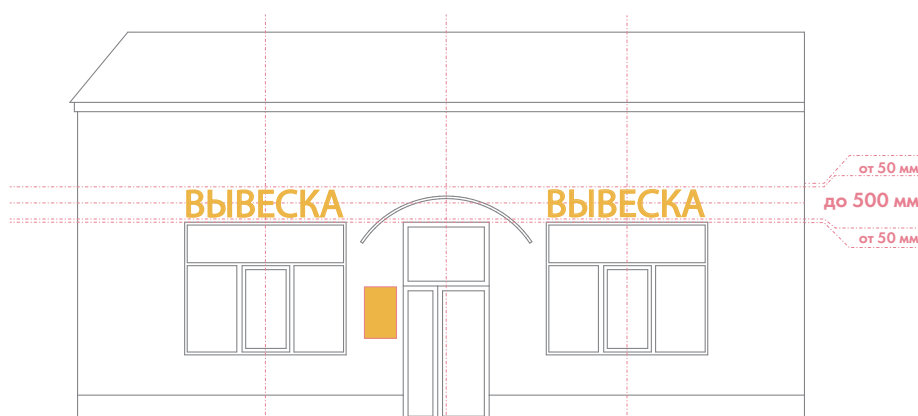

3

Допускается использование не более одной информационной конструкции типа «консольная вывеска» для одного предприятия

Допускается использование одним предприятием двух типов информационных конструкций, если информация на них не дублируется.

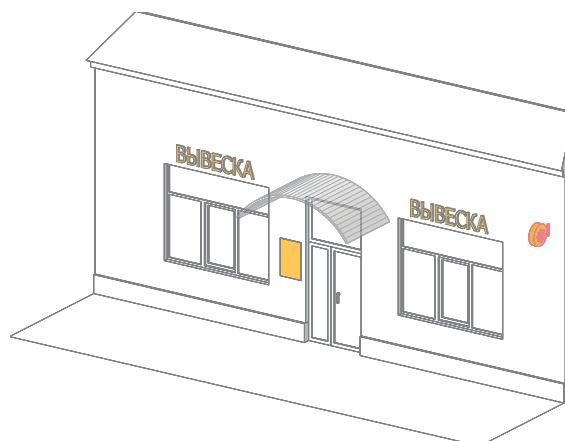

ПОМЕЩЕНИЯ НА ВТОРОМ ЭТАЖЕ ЗДАНИЯ

Если коммерческие помещения располагаются на 2 этаже здания, необходимо придерживаться следующим правилам:

T2

1

Необходимо придерживаться следующим условиям размещения информационных конструкций

Допускается размещать вывеску над проемами/в проемах второго этажа при условии, если над проемами/в проемах первого этажа полностью отсутствуют вывески. Иначе следует использовать пространства фризов и пространства над проемами первого этажа. В этом случае см. предыдущий пункт «Размещение на первом этаже здания».

Иначе следует использовать пространства фризов и пространства над проемами первого этажа. В этом случае см. предыдущий пункт «Размещение на первом этаже здания».

размещения вывесок.

2

Особенности размещения

При невозможности размещения информационных конструкций над проемами/в проемах первого и второго этажа следует использовать табличку или консоль-рубрикатор. Допускается совмещение с временным оформлением светопрозрачных конструкций второго этажа.

3

Если помещение на втором этаже

Допускается использование фризов и пространства над проемами первого этажа, если коммерческое пространство занимает два этажа (или на первом этаже нет коммерческих пространств другого собственника). В этом случае см. предыдущий пункт «Размещение на первом этаже здания» или текущий пункт.

Пример размещения в г. Саратов

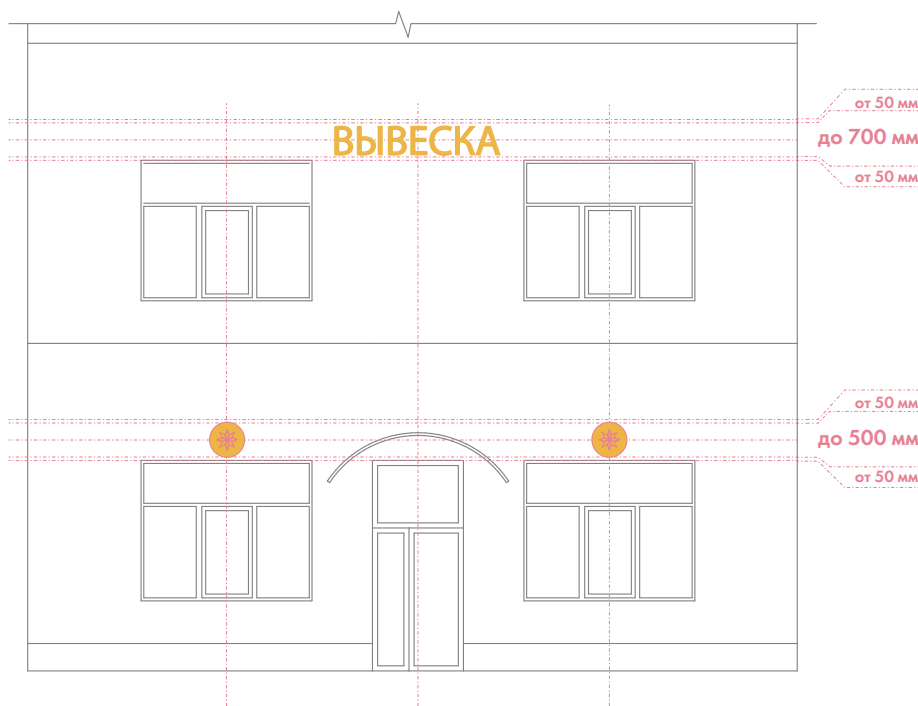

Если необходимо разместить вывеску на **козырьке/навесе**, следует ознакомиться с соответствующим разделом «Типы навесов» и рекомендациям к нему.

1

Используйте вывески

Для обозначения названий коммерческих предприятий торгового центра допускается использование исключительно типа конструкции «Вывеска».

Для обозначения названия самого торгового центра также допускается использование лайтбоксов сложной формы.

2

Подложки в едином стиле

Все подложки для обозначения названий коммерческих предприятий необходимо выполнять в едином стилевом решении. Рекомендуется использование одного цвета и материала.

3

Ограничивайте размеры

Рекомендуемые габариты вывесок для обозначения предприятий Торгового центра до двух этажей

высота - до 350 мм
длина - до 1000 мм

4

Используйте сетку

Информационные конструкции предприятий необходимо располагать в специально отведенном месте фасада торгового центра. Размеры пространств для размещения информационных конструкций предприятий необходимо принимать одинаковыми для всех предприятий.

5

Используйте качественную отделку

Фасад любого торгового центра должен нести эстетическую и архитектурную значимость для города.

Используйте качественные материалы для отделки/ облицовки фасада Торгового центра.

Не допускается хаотичное размещение названия предприятия, смещение горизонтальных осей информационных конструкций относительно друг друга.

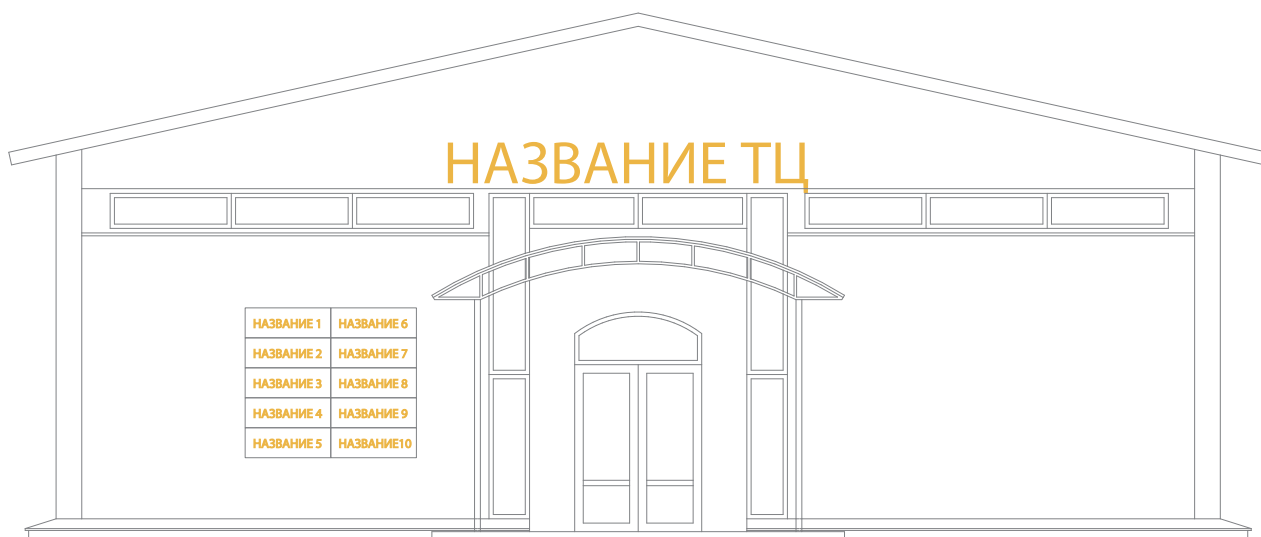

ОТДЕЛЬНО СТОЯЩИЙ КОММЕРЧЕСКИЙ ПАВИЛЬОН

КП

1

Размещение на
фронтоне или
фризе павильона

Вывески, знаки и логотипы предприятия следует размещать на фронтоне или фризе киоска.

Также допускается размещение вывески под проемами павильона.

2

Временное
оформление

Допускается временное оформление светопрозрачных конструкций киоска.

3

Не более одной
вывески и одного
знака

Допускается размещение не более одной вывески и не более одного фирменного знака/логотипа на павильоне.

Допускается размещение знака или вывески на кронштейне.

Размещение на фризе или под проемами

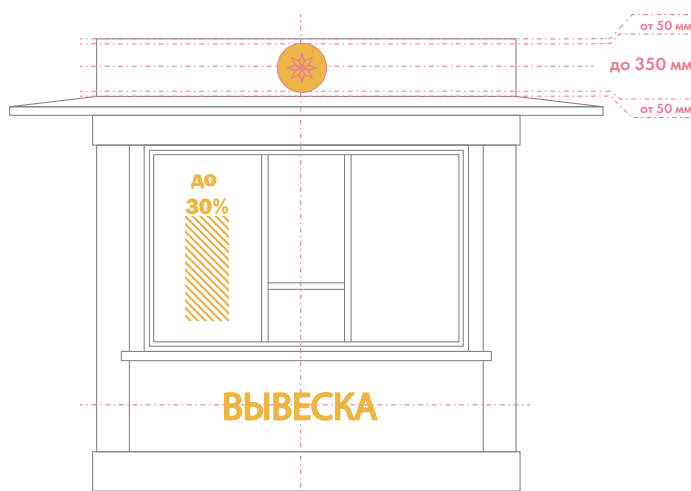

Размещение на фризе или под проемами

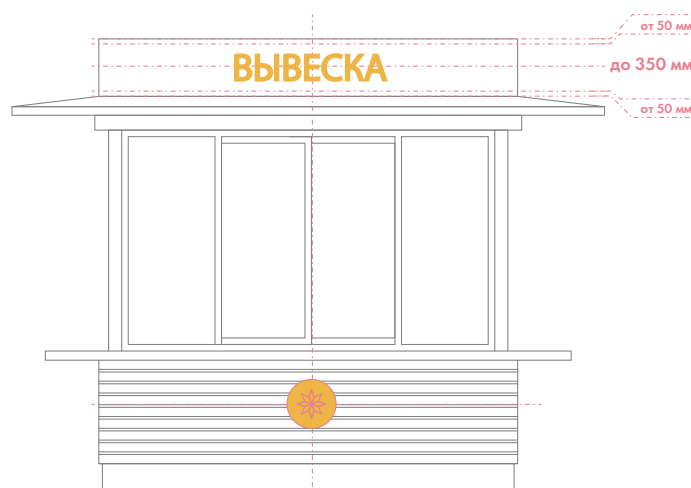

Если необходимо разместить вывеску на **козырьке/навесе**, следует ознакомиться с соответствующим разделом «Типы навесов» и рекомендациям к нему.

Правила размещения вывесок на козырьках

Следующие правила не заменяют и не противоречат
правилам данного стандарта

Условия являются дополнительными и требуют
соблюдения

ПРАВИЛА РАЗМЕЩЕНИЯ ВЫВЕСОК НА КОЗЫРЬКАХ

При использовании козырька для размещения информационных конструкций необходимо придерживаться следующих схем размещения

Допускается:

Горизонтальные козырьки

размещение на фризе козырька строго в его пределах, при размещении более чем с одной стороны козырька использование подложки не допускается

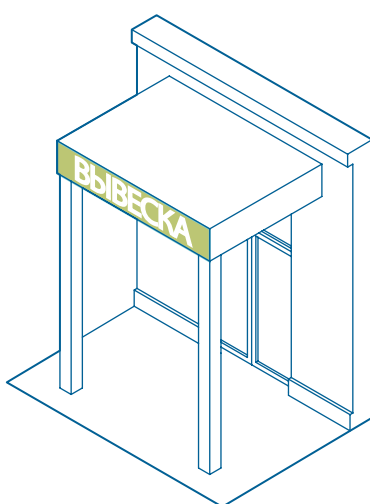
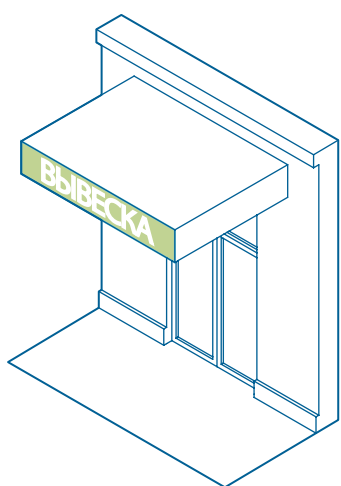

Не допускается:

размещение вне фриза козырька и опорах

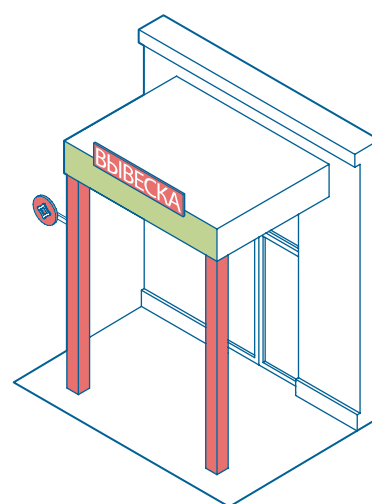

Полукруглые козырьки

размещение подвесной вывески или вывески с подложкой в пределах фриза козырька

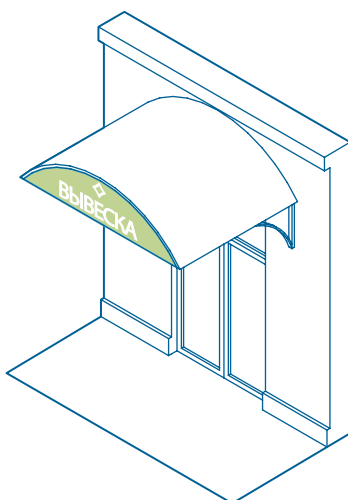
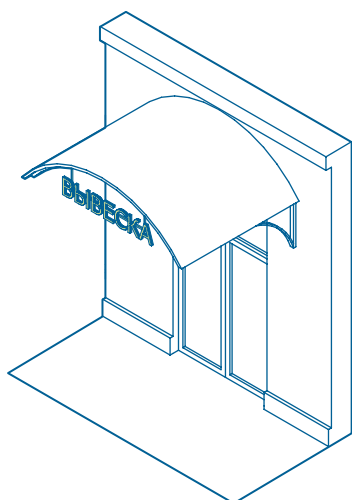

размещение над конструкцией козырька, размещение не по форме козырька или перпендикулярно фасаду

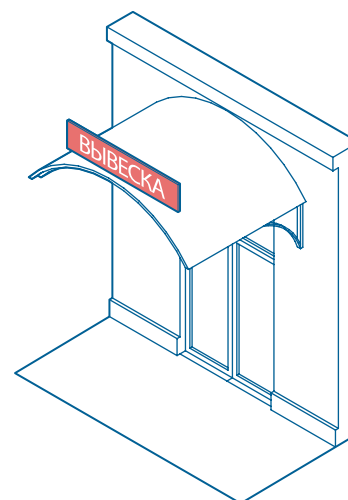

ПРАВИЛА РАЗМЕЩЕНИЯ ВЫВЕСОК НА КОЗЫРЬКАХ



Не используются подложки,
вывески в пределах козырька



Дублирование информации,
размещение в нескольких
плоскостях на подложке



Размещение на фронтоне в стиле
козырька



Выступает за границы козырька

ПРАВИЛА РАЗМЕЩЕНИЯ ВЫВЕСОК НА КОЗЫРЬКАХ

Допускается:

Треугольные козырьки

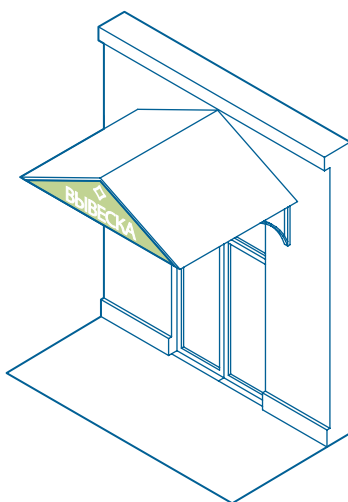
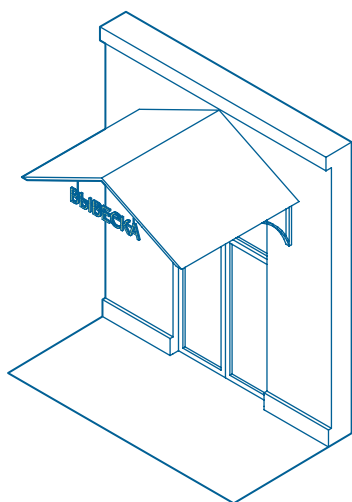

- размещение подвесной вывески не ниже конструкции козырька, либо в пределах фриза

Не допускается:

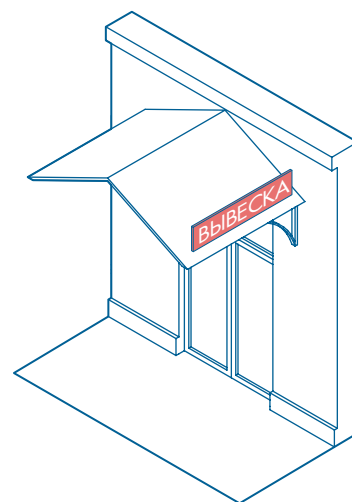

- размещение на конструкции козырька, но **допускается** установка вывески без подложки из металла

Наклонные козырьки

- размещение только над конструкцией наклонного козырька

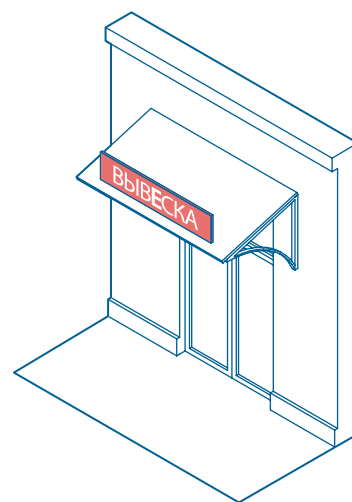
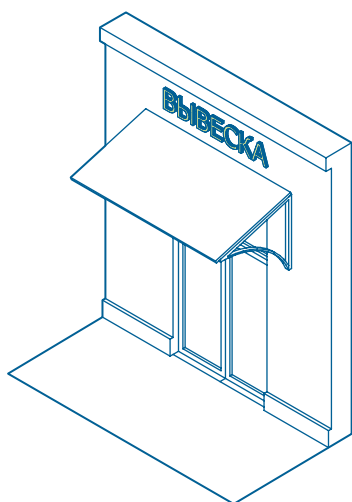

- размещение на конструкции козырька, но **допускается** установка вывески без подложки из металла

ПРАВИЛА РАЗМЕЩЕНИЯ ВЫВЕСОК НА КОЗЫРЬКАХ

Допускается:

Стеклянные козырьки

- размещение вывески под конструкцией козырька над проемом
- размещение вывески над оконным проемом рядом со входным проемом (см. разделы с правилами размещения вывесок на фасадах зданий)
- размещение вывески на фасаде здания над конструкцией козырька
- размещение вывески на кронштейне

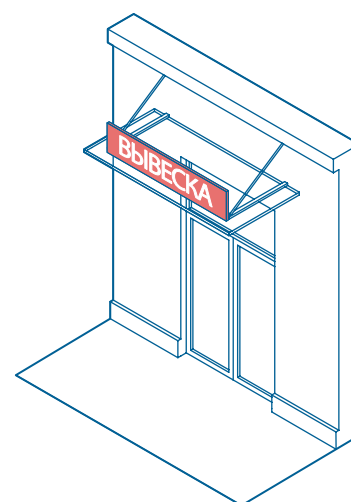
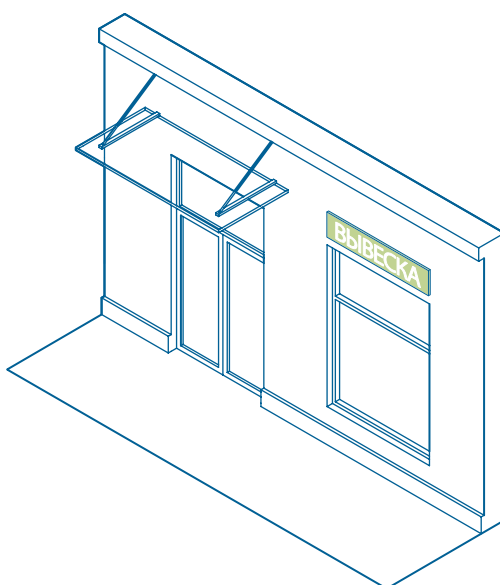
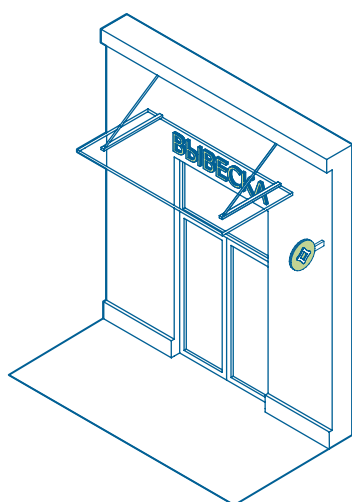

Не допускается:

- размещение на конструкции козырька, но **допускается** установка вывески без подложки из металла в едином стилевом решении с дизайном козырька

Примечание:

- **НЕ ДОПУСКАЕТСЯ** наложение конструкции козырька на декоративные элементы фасада

ПРАВИЛА РАЗМЕЩЕНИЯ ВЫВЕСОК НА КОЗЫРЬКАХ



Вывеска размещается над конструкцией козырька на фасаде



Несмотря на позиционно верное размещение вывески, в данном случае такая ширина козырька неуместна (накладывается на декоративные элементы здания)



Материалом изготовления вывески является металл
Вывеска формирует эстетическую и художественную целостность всей конструкции козырька

Варианты применения дизайн-кода на примере зданий
г. Окуловка

ПОМЕЩЕНИЯ НА ПЕРВОМ ЭТАЖЕ ЗДАНИЯ

ДО



ПОСЛЕ



ПОМЕЩЕНИЯ НА ПЕРВОМ ЭТАЖЕ ЗДАНИЯ

ДО



ПОСЛЕ



Положительные примеры размещения информационных конструкций

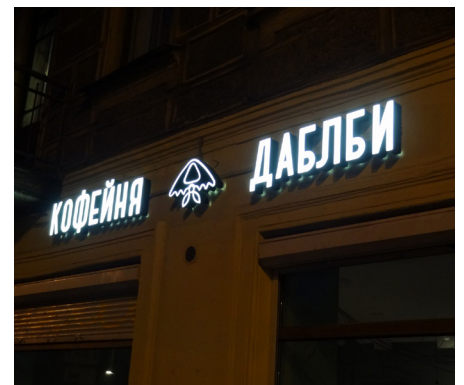

Колористические решения фасадов

Главными целями для создания основных направлений развития облика улиц и территорий населённых пунктов являются:

- сохранение единства архитектурного пространства и стиля, направленного на создание индивидуального бренда;
- улучшение качества условий для комфортного и благоприятного проживания.

Целостный художественный облик населённого пункта, состоит из:

- 1) визуально-комфортной среды;
- 2) неограниченной цветовой палитры;
- 3) гибкой, развивающейся во времени структуры цветовой среды;
- 4) своеобразного, неповторимого цветового облика населённого пункта.

ПРИМЕРЫ ВОЗМОЖНЫХ ЦВЕТОВЫХ РЕШЕНИЙ ПРИ ОТДЕЛКЕ ФАСАДОВ УЛИЦ

Примеры возможных цветов:

Необходимо придерживаться светлых цветов (бежевый, светлая охра) и белого цвета (в сочетаниях) как для основных, так и для дополнительных цветов.



В кварталах, где архитектура преимущественно советского периода и застройка типовая, колористическая концепция заключается в использовании оттенков бежевого и коричневого цветов для зданий советской постройки.

Дополнительные элементы окрашиваются в белый, бежевый, кирпичный, бледно-желтый, контрастно основному цвету фасадов.

В случае невозможности комплексной реконструкции здания с приглашением архитекторов, рекомендуется однотонное покрытие зданий

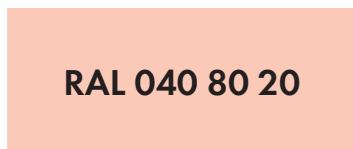
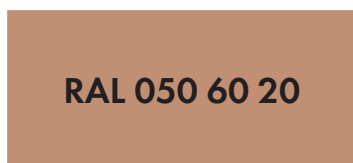
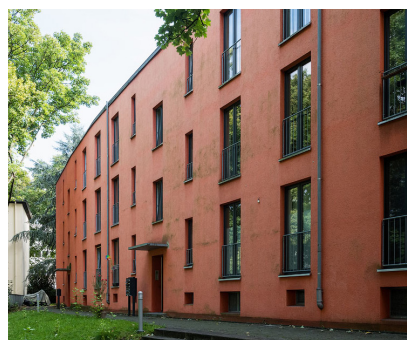

ОБЕСПЕЧЕНИЕ АРХИТЕКТУРНОЙ ПОДСВЕТКОЙ ФАСАДОВ

Ниже представлен список зданий, которые рекомендуется обеспечить архитектурной подсветкой.

ул. Миклухо-Маклая, 20

ул. Миклухо-Маклая, 20а

ул. Миклухо-Маклая, 20в

ул. Миклухо-Маклая, 30в

ул. Миклухо-Маклая, 36

ул. Миклухо-Маклая, 38

ул. Миклухо-Маклая, 40в

ул. Миклухо-Маклая, 41

ул. Миклухо-Маклая, 46а

ул. Ленина, 32

ул. Ленина, 34

ул. Ленина, 36

ул. Ленина, 38

ул. Ленина, 47

ул. Ленина, 49

Также необходимо обеспечивать архитектурной подсветкой крупные городские объекты: торговые центры, административные здания.

На данных улицах рекомендуется использовать подсветку небольших площадей зданий.

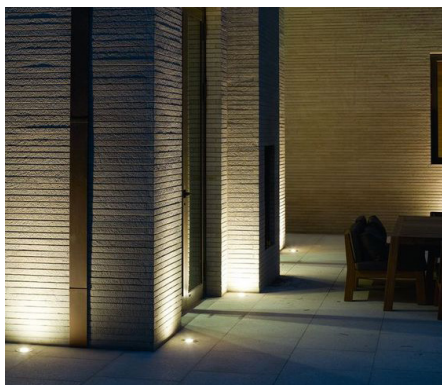

А также использовать освещение витрин коммерческих предприятий.



ИСПОЛЬЗОВАННЫЕ ИСТОЧНИКИ

- СП 54.13330.2016 Здания жилые многоквартирные. Актуализированная редакция СНиП 31-01-2003 (с Изменениями N 1, 2, 3)
- СП 55.13330.2016 Дома жилые одноквартирные. Актуализированная редакция СНиП 31-02-2001 (с Изменением N 1)
- ГОСТ Р 51303-2013 Торговля. Термины и определения (с Изменениями N 1, 2, с Поправкой)
- СП 82.13330.2016 Благоустройство территорий. Актуализированная редакция СНиП III-10-75 (с Изменениями N 1, 2)
- Федеральный закон «О рекламе» от 13.03.2006 N 38-ФЗ (последняя редакция)
- Закон РФ от 07.02.1992 N 2300-1 (ред. от 24.04.2020) «О защите прав потребителей»
- ГОСТ 23166-99. Блоки оконные. Общие технические условия.

По заказу

Администрация Окуловского муниципального района

Разработчик проекта

Екатерина Кузнечикова